

Scheerblad

Kenmerken van de snijkop

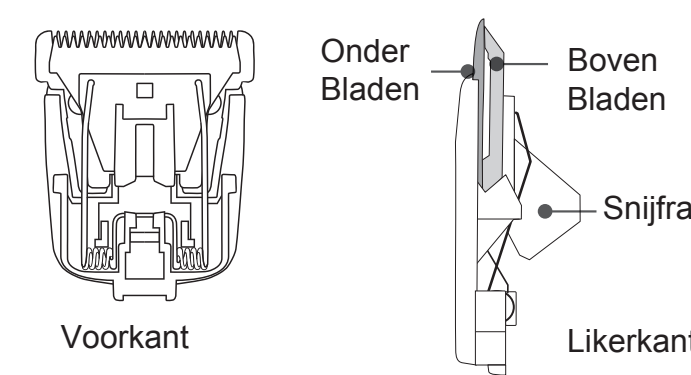

Keramische messen:
duurzaam, scherp,
hygiënisch, roestvrij

Snijframes verplaatsen

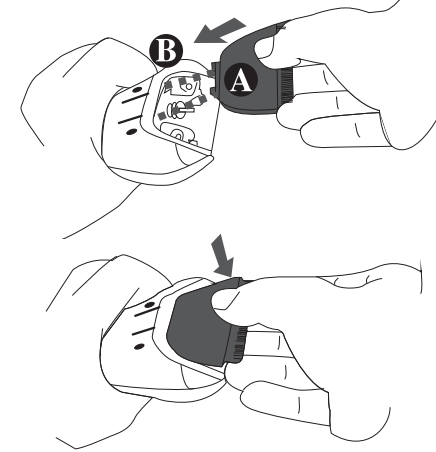

1. Plaats onderdeel A in sleuf B

2. Zodra de onderdelen zijn uitgelijnd, drukt u op de frees ga terug totdat u een "klik" hoort

Het op- en afzetten van de snijkop

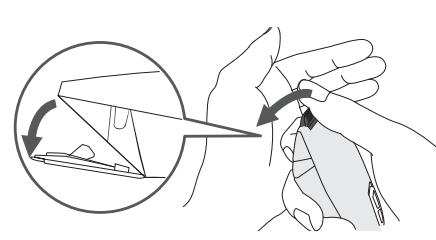

Schakel het apparaat uit, druk met uw duimen op de snijtanden en duw naar voren in de richting van de pijlen.
Gebruik tijdens het verwijderen van de snijkoppen één hand om naar voren te duwen en gebruik de andere hand ter ondersteuning om te voorkomen dat de snijkoppen naar beneden vallen.

Kind Attentions

- ◆ Witte keramische messen zijn zeer kwetsbaar en gevoelig voor beschadiging bij het aan- of uitzetten. Wees hier alstublieft voorzichtig mee.
- ◆ Wanneer keramische mesjes kapot zijn, zullen ze het haar gaan klonteren stop met soepel lopen.
- ◆ Vervang de snijkoppen elke 60 dagen voor topprestaties.
- ◆ Steriliseer de mesjes regelmatig en zorg ervoor dat ze hygiënisch zijn voordat u haar gaat knippen.

— 5 —

Reiniging en onderhoud van de snijkop

Reiniging van de snijkoppen

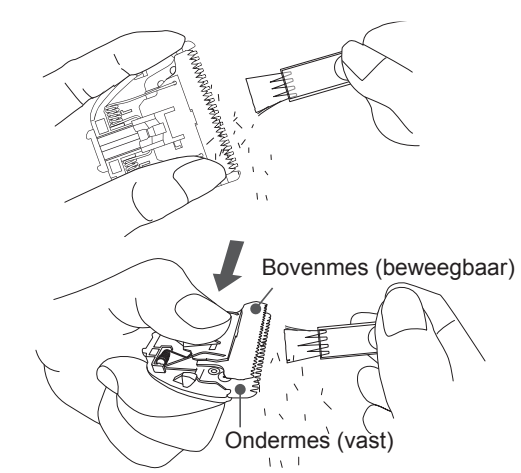

Verwijder haarresten met de reinigingsborstel

Kind Attentions

- ◆ Let op: Verwijder nooit de veer van de snijkop. Anders kan het voorkomen dat de veer terugkeert naar de oorspronkelijke staat.
- ◆ Verwijder de messen na gebruik. Verwijder overtollig haar op het oppervlak van de snijkop en tussen de messen om de scherpheid te behouden.
- ◆ Maak de snijkop schoon met water en droog hem daarna grondig af.
- ◆ Laat na elke reiniging smeerolie vallen om de tondeuse te onderhouden.

Smeerop van de snijkop

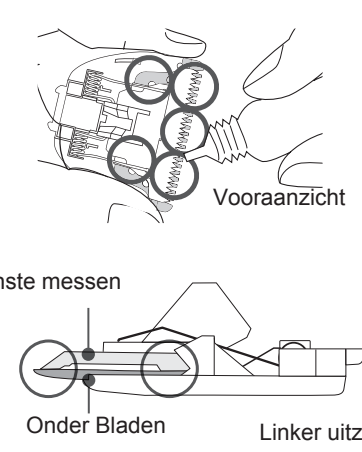

Druppel olie op het gebied waar de bovenste en onderste messen heen en weer bewegen. Plaats een paar druppels in de 5 aangewezen gebieden.
Nadat u de olie hebt laten vallen, drukt u op de messenframes en beweegt u ze heen en weer, waarbij u de messen gelijkmatig smeert.

Vriendelijke attenties

- ◆ De levensduur van het mes heeft iets te maken met de loopfrequentie, de haarkwaliteit en het onderhoud.
- ◆ Vervang versleten scheerkoppen om vastklemmen van het haar te voorkomen. Voor elk vervangend onderdeel kunt u contact opnemen met onze agentschappen en reparatieservicecentra. Monteer nooit snijkoppen van andere fabrikanten op onze tondeuses.
- ◆ Tijdens het gebruik van de tondeuse weet u dat de snijkop een beetje warm kan worden. Het is heel normaal en heeft geen invloed op het juiste gebruik.

— 6 —

Reiniging en onderhoud van het trimmerlichaam

Lichaamsreiniging

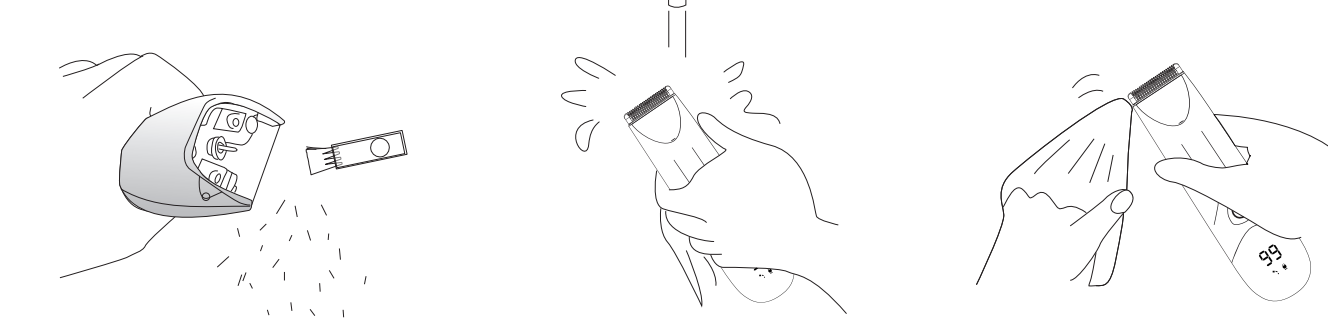

Veeg de haarresten van het mes weg in de gleuf van de snijkop

U kunt het lichaam van de tondeuse ook met water wassen

Maak het lichaam schoon en zorg ervoor dat het lichaam droog is geveegd voordat u de snijkoppen weer terugplaatst

Verboden zaken

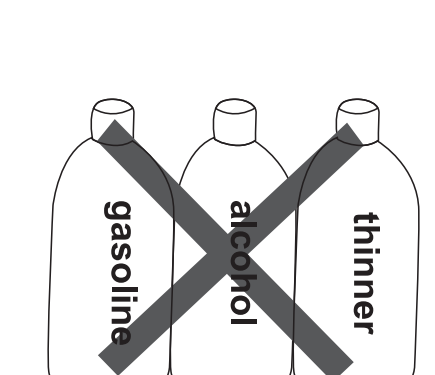

Veeg de body van de tondeuse niet af met benzine, alcohol, verdunner of andere bijtende chemische middelen.
Anders zal de buitenste schil van kleur veranderen. Stel hierbij voor om de vuile plek op het oppervlak van de tondeuse te reinigen met zwak alkalisch water.

— 7 —

Opladbare waterdichte bodygroomer

Model Platinum

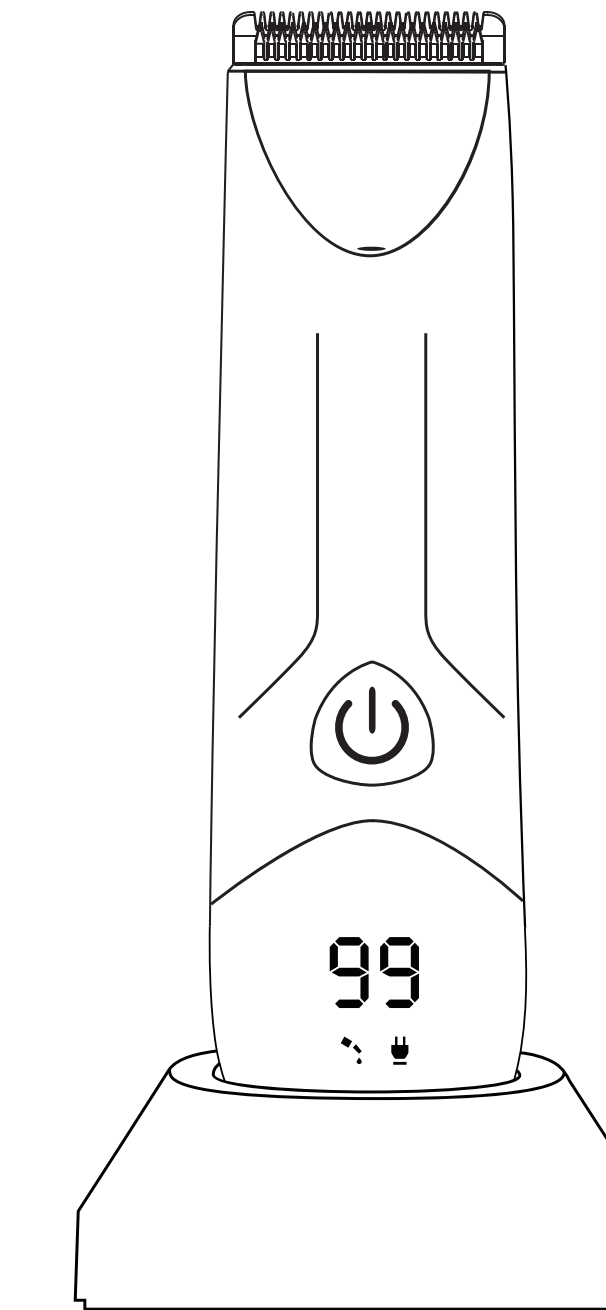

Gebruiksaanwijzing

Lees deze handleiding aandachtig door voordat u dit product gebruikt. Dit apparaat mag uitsluitend door volwassenen of onder toezicht van volwassenen worden bediend. Dit is geen speelgoed en voor de veiligheid van kinderen dient u dit apparaat op een plaats te bewaren waar het buiten bereik van kinderen is. Opladbare vloeibare hairscape-trimmer

Introductie

Technical Highlights

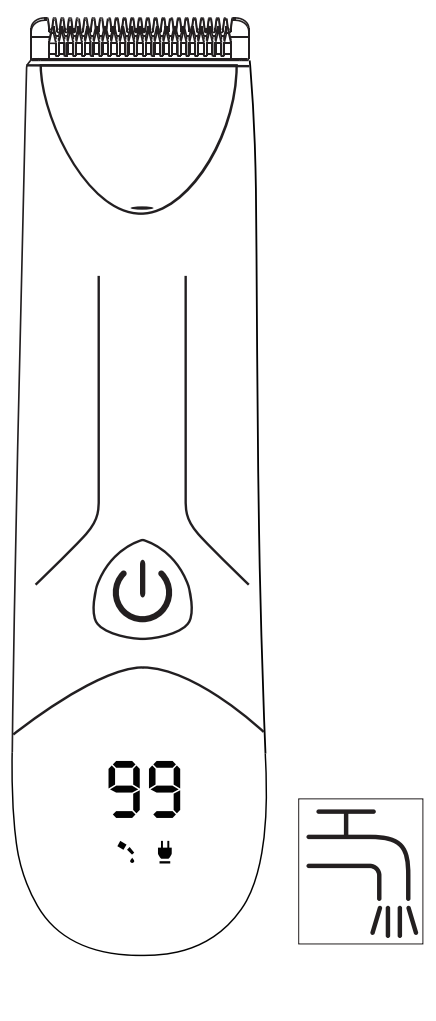

- ◆ Speciale kop in R-vormige hoek, nr krassen op huiden.
- ◆ Met 2 geleidekammen, gemakkelijk te knippen haar van 4 lengtes.
- ◆ Selecteer, afhankelijk van energie en omgeving opladen gebruik of plug-in gebruik.
- ◆ Wereldwijde universele spanning, 5V / DC USB-poort ingang met kortsluitbeveiliging.
- ◆ Afneembare snijkoppen, eenvoudig af te vegen slordig haar.
- ◆ Nauwkeurig LCD-display toont het percentage van het resterende vermogen, een herinnering voor het bijvullen van olie en een oplaadherinnering. Wanneer het volledig is opgeladen, stopt het nummer met knippen en wordt 99 weergegeven.

Technische specificaties

LCD-digitaal display
Ingebouwde oplaadbare 600mA Li-Ion batterij
Opladttijd: 3-4 uur
Speelduur: 100-120 minuten
Accessoires: USB-oplaadkabel, smeerolie, reinigingsborstel, oplaadstation, limietkam.

— 1 —

Accessoires

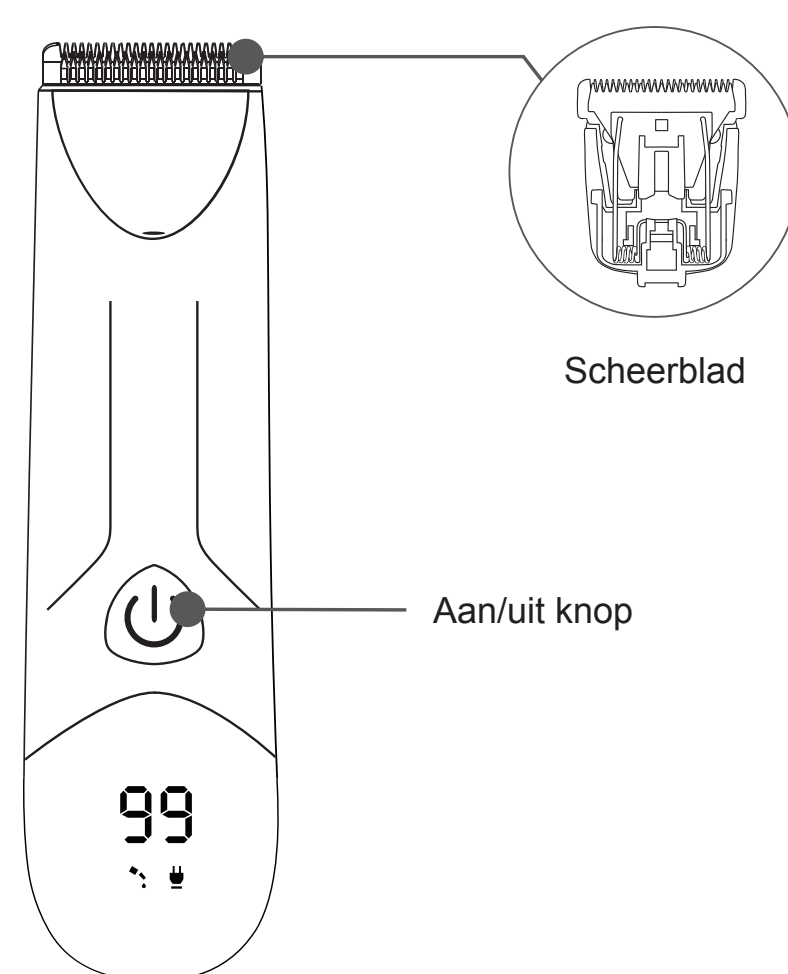

Accessoires

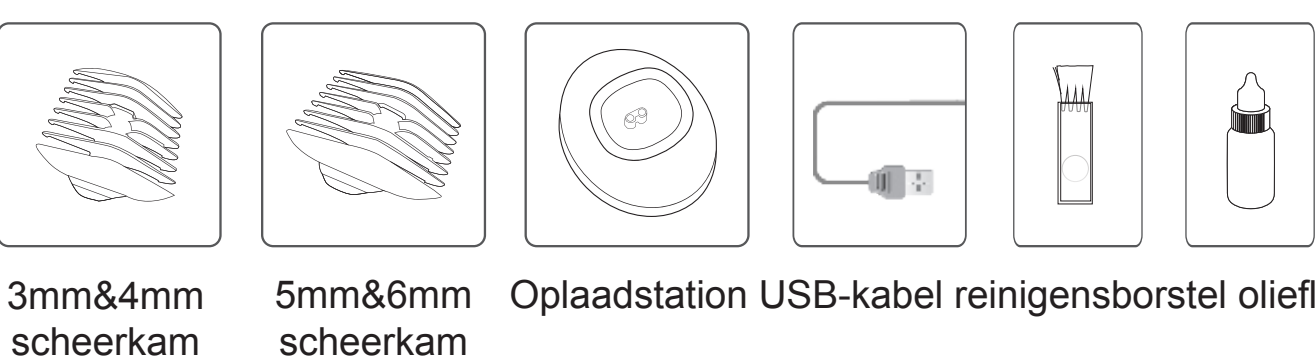

3mm&4mm
scheerkam

5mm&6mm
scheerkam

Opladstation USB-kabel
reinigingsborstel
olieflesje

— 2 —

Gebruiksmethode

On/aan

Druk op de knop om het apparaat in te schakelen. Het getal op het display geeft aan dat het resterende vermogen geleidelijk aan verdwijnt.
De tankmelding is ongeveer 10 seconden wit.
Druk een tweede keer op de knop en het apparaat wordt uitgeschakeld

Herinnering inschakelen

- ◆ Wanneer het apparaat wordt ingeschakeld, wordt het display ingeschakeld en wordt de resterende stroom weergegeven.

Gebruik van plug-in/opladen

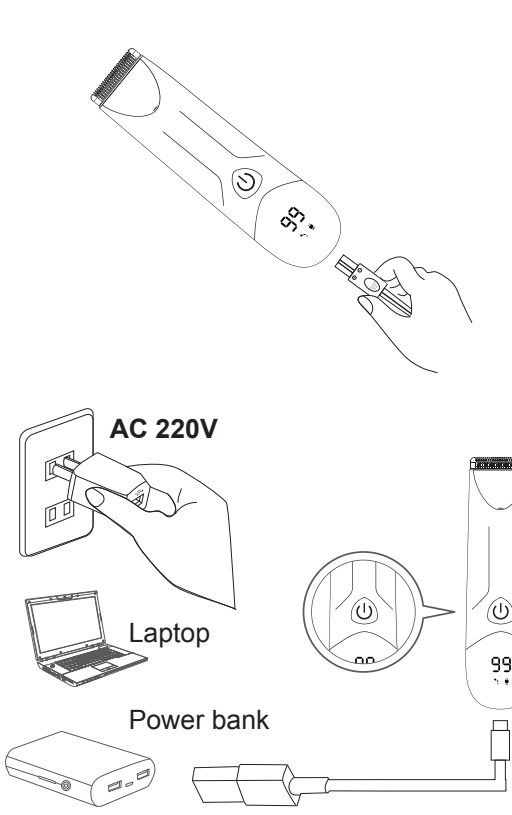

Sleek de USB-kop met 2 gaten in het tondeuselichaam
Nadat u er zeker van bent dat de tondeuse is uitgeschakeld, steekt u de USB-adaptor in het stopcontact. Het indicatielampje van de tondeuse gaat branden.
(De USB-stekker kan op elke USB-aansluiting aan de muur worden aangesloten, zoals opladers voor mobiele telefoons, computers, laptops en draagbare powerbanks)

Warme herinnering: na aankoop van dit product moet u het vóór het eerste gebruik volledig opladen. Als het apparaat langere tijd niet is gebruikt, laad het dan elke 3 maanden op.

— 3 —

Met en zonder gidskammen

Kamweergave

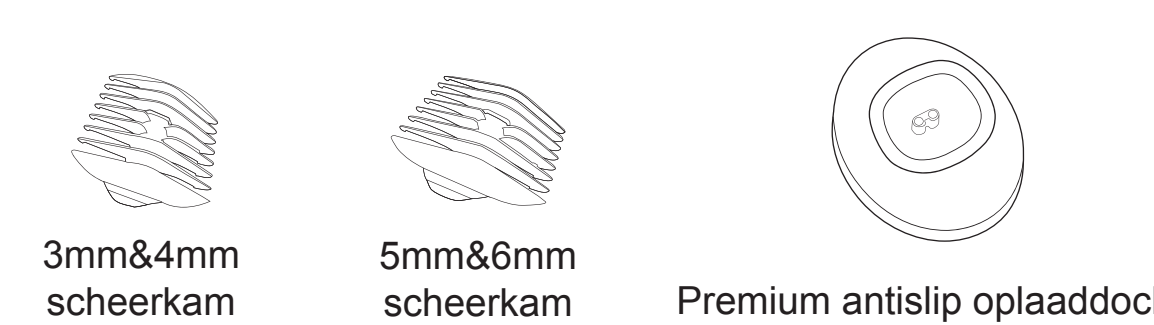

3mm&4mm
scheerkam

5mm&6mm
scheerkam

Premium antislip
oplaaddock

- ◆ Knip met geleidekammen haarlengtes van 3 mm/4 mm/5 mm en 6 mm.
- ◆ Laad het apparaat op met behulp van het oplaaddock of rechtstreeks met de kabel.

Hoe u de kam aan- en uitrekt

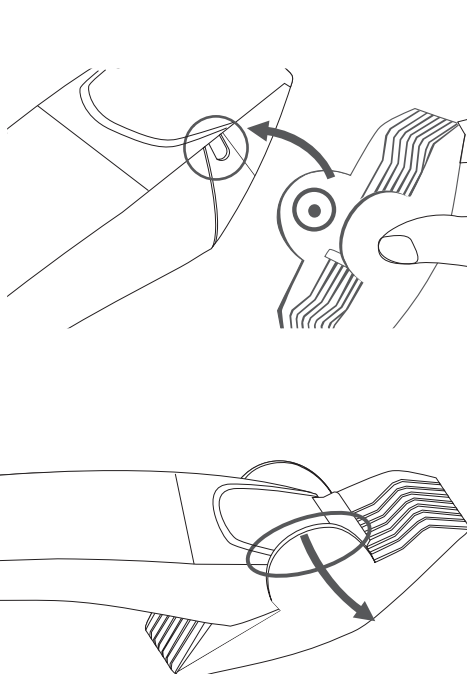

Aanzetmethode

Richt de kam richting het mes hoofd gleuf. Wanneer u de kam opzet, zorg er dan voor dat deze vastzit aan de vergrendelingen aan de zijkant van het apparaat (zoals weergegeven in de afbeelding).

Tako-off-methode

Sleep één kant van de geleidekam open met uw vingers. Trek niet te hard aan de kam om te voorkomen dat deze beschadigd raakt.

Notitie

- ◆ De geleidekam maakt aanpassing aan de gewenste haarlengte mogelijk, niet aan de haardikte.

— 4 —